

Werkzeugverwaltung

ToolDIRECTOR VM



- › Werkzeug- und Betriebsmittelkosten senken
- › Kapitalbindung und Werkzeugbestände reduzieren
- › Voreinstell- und Lagersysteme integrieren
- › Werkzeugvielfalt optimieren
- › Lagern und Logistik beschleunigen
- › CAD/CAM-Prozesse verbessern

Werkzeugverwaltung – Toolmanagement



COSCOM ToolDIRECTOR VM

Der Schrittmacher für die digitale Fertigung!

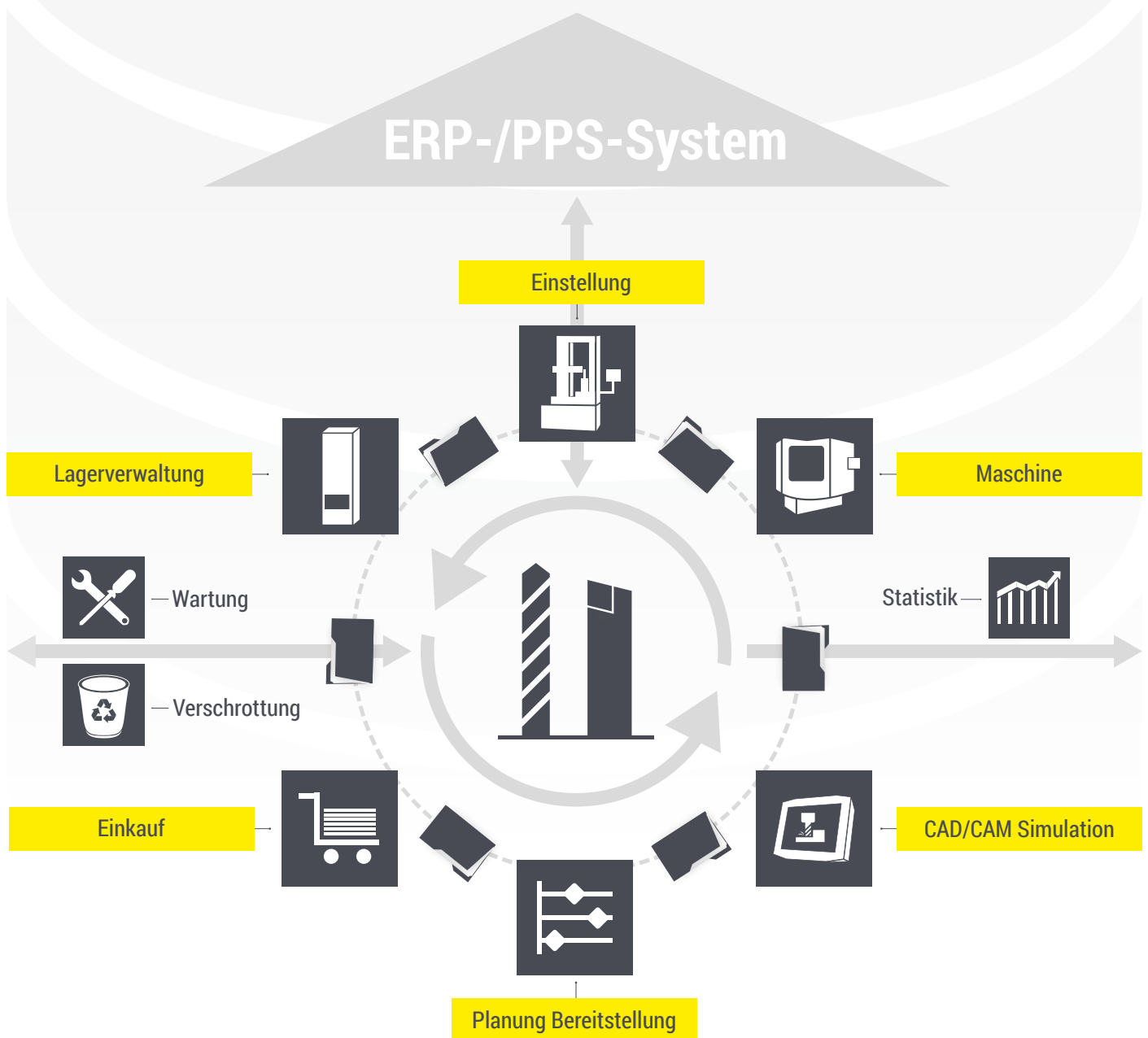

Die 5 Schwerpunkte der modularen Softwarelösung

1

Grafik



COSCOM ToolDIRECTOR VM transformiert die CAD-Daten der Werkzeughersteller sowie die eigenen Werkzeugkonstruktionen in ein allgemein gültiges Verwaltungsformat (COSCOM Datencontainer). Das Ziel ist eine zentrale und funktionsgerechte Bereitstellung der Werkzeug- und Betriebsmittelgrafiken für verschiedenste Zielsysteme.

- CAD/CAM-Systeme
- Simulationssysteme (Virtuelle Maschinen)
- Kollisionsvermeidungssysteme an den CNC-Maschinen

2

Einstellprozess



COSCOM ToolDIRECTOR VM integriert das Werkzeugeinstellgerät in den Werkzeugdatenprozess. Die in der NC-Programmierung verwendeten Komplettwerkzeuggrafiken und entsprechenden Werkzeugeinsatzparameter werden als konkrete Zusammenbauvorschrift an Einstell- und Messgeräte übermittelt. Nur so kann das funktionsfähige Simulationsergebnis auch für den realen Zerspanungseinsatz sichergestellt werden.

- Werkzeugzusammenbau – SOLL-Daten
- Werkzeugeinsatzparameter – Bezugspunkte
- Werkzeugvermessung – IST-Daten

3

Logistik



COSCOM ToolDIRECTOR VM organisiert zentral die Lagerwirtschaft der Werkzeuge und Betriebsmittel. Unterschiedliche Lagersysteme (Schrank-, Lift- und Regalsysteme) werden in einer gesamtheitlichen Softwareapplikation verwaltet. Lagerbewegungen (Entnahmen und Zubuchungen) werden vereinheitlicht und reproduzierbar.

- Lean Lifte, Schrank und Regalsysteme
- Buchungslogik, Bewegungsanalysen
- Codierung, Automatisierung
- Bestellvorgang, Bestellanforderung

4

Datenprozesse

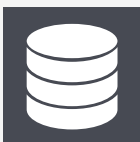

COSCOM ToolDIRECTOR VM lässt sich in bestehende und/oder zukünftige Datenprozesse integrieren. Das hybride COSCOM Datenkonzept (Kombination aus klassischem Datawarehousing und Operating File-System) garantiert eine rasche und unkomplizierte Integration in heterogenen System- und Datenstrukturen!

- Kommunikation mit ERP/PPS-Systemen
- Kommunikation mit Fertigungsleitsysteme
- Kommunikation mit Logistiksysteme
- Kommunikation mit Analysetools

5

Online-Analysen & Kennzahlen



COSCOM ToolDIRECTOR VM sorgt schon bei der NC-Programmierung für einen optimalen Einsatz von Werkzeugen und Betriebsmittel, damit Rüstaufwände und Werkzeugkosten minimiert sowie die Verfügbarkeit von Werkzeugen und Betriebsmittel sichergestellt werden kann!

- Online-Verfügbarkeitshinweise in der NC-Programmierung
- Verwendungsnachweise über alle Betriebsmitteleinzelteile
- Lager- und Bedarfslisten

ToolDIRECTOR VM – Stammdaten



Aufbau und Funktionsübersicht der Stammdaten-Module



Stamdatenaufbereitung für den grafischen Werkzeugzusammenbau

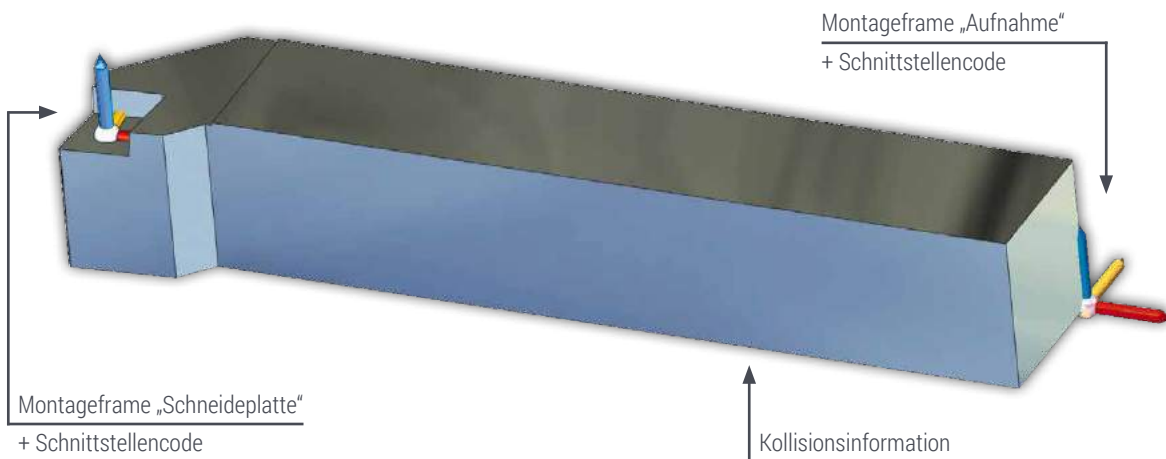

ToolDIRECTOR VM – Warehouse

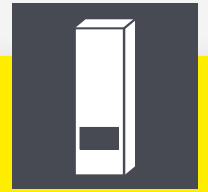

Aufbau und Funktionsübersicht der Warehouse-Module

Werksorganisation

Fertigungsklassifikationen

- Maschinen

Personal

- Berechtigungen

Lagerstrukturen

- Rücknahmelager
- Wareneingangslager
- Werkzeugausgabe
- Werkzeugreparatur
- Werkzeugschleiferei
- Maschinen
- Automatisierungszellen

Kennzahlenboard

Reports

Statistiken

Druckausgaben



Stückliste mit Zusammenbauvorschrift

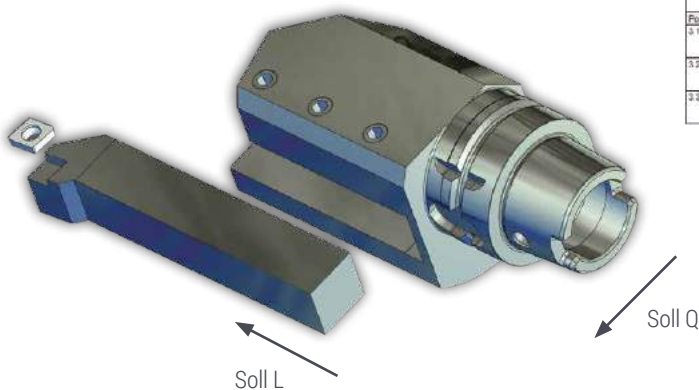

Pos	IdNr	Bezeichnung	U-Nr	U-Nr	U-Nr	Stück	Stück	U	Stück
5	2000685	Aussenzylinder H-SK05-T Acetalharz				200,198	43,150	0,8	
5.1	1000208	Verfahrschulbaukasten für Axialen Einbau				0,000	0,000	1	
5.2	1000862	SCL CR 2525M 12				40,000	0,000	1	
5.3	1001097	CCMT 12 04 12-NR-H13A				0,000	0,000	1	

Lager-Buchungscodes

Einstelldaten

Grafik – Stammdaten

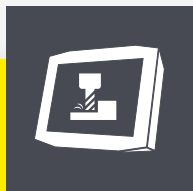

COSCOM TCI – Tool Cooperation Interface



Das von COSCOM entwickelte Tooldata Cooperation Interface (TCI) ist die Grundlage für eine zentrale Grafikaufbereitung für sämtliche Zielsysteme (CAD/CAM, Maschinensimulation, Kollisionsvermeidungssystem, uvm.).

TCI bietet folgende Vorteile:

- Einheitliche Datenanlage bei unterschiedlichen Zielsystemen
- Automatisierte Erstellung des Datencontainers beim Komplettwerkzeugzusammenbau
- Unabhängige Updatefähigkeit der Zielsysteme ermöglichen
- Sichere Datenprozesse durch volle Dokumentation der Containerdaten

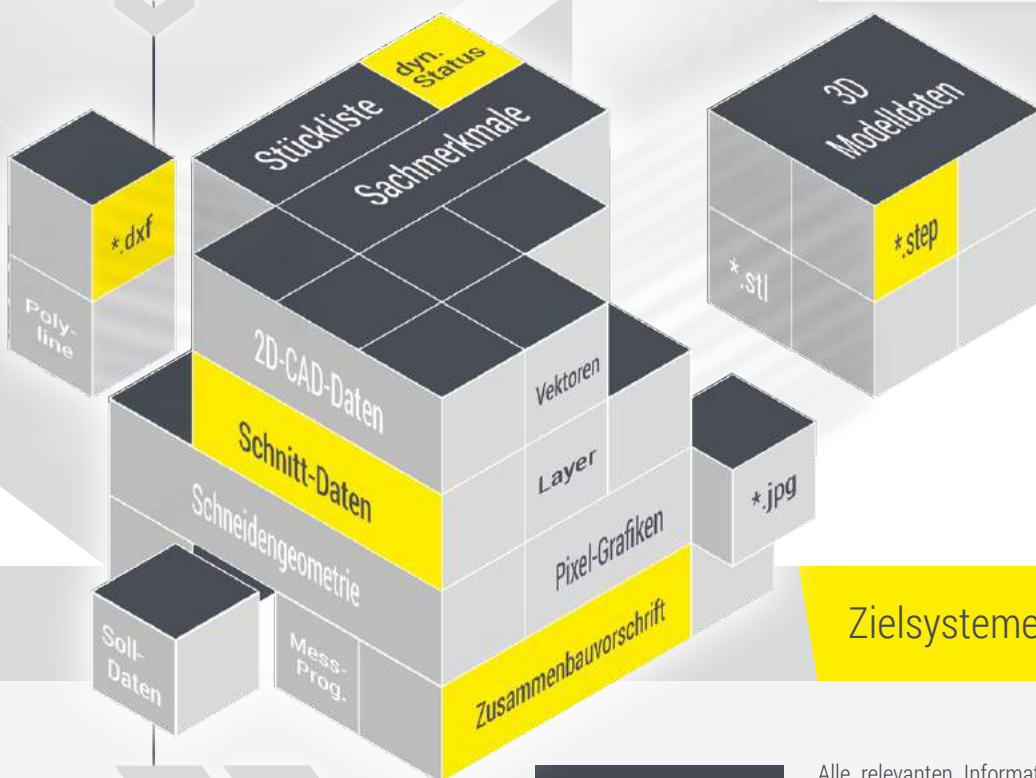
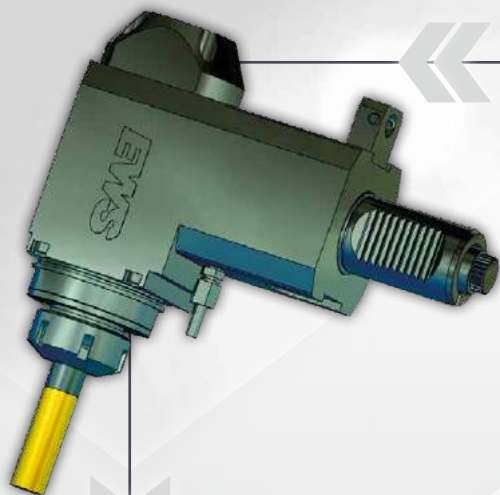

Zielsysteme



Alle relevanten Informationen zum Komplettwerkzeug sind im Datencontainer der Grafikei eingebettet. Die Komplettwerkzeugdatei ist die umfassende Informationsquelle für die Zielsysteme. Es müssen keine verknüpften Datenquellen (z.B. Datenbanktabellen) angesprochen werden.

Das ist Industrie 4.0 tauglich!

Einstellprozess – Stammdaten



Werkzeuge zusammenbauen und vermessen

Das Komplettwerkzeug (die Zusammenbauvorschrift) ist die Grundlage für den Voreinstellprozess.

Die gesicherte und schnelle Vorbereitung der Zusammenbauvorschrift wird anhand einer direkten Kommunikation zwischen Werkzeugverwaltung und Voreinstellgerät gewährleistet. Alle notwendigen Einstell- und Messinformationen werden in der zentralen Werkzeugverwaltungsdatenbank (COSCOM ToolDIRECTOR VM) vorgehalten. Eine parallel geführte Werkzeugdatenbank an den Voreinstellgeräten entfällt – doppelte Datenhaltungen werden damit eliminiert.

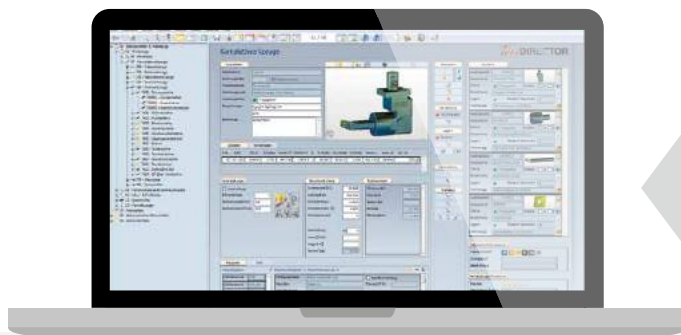

- Soll-Daten
- Schneidparameter
- Messprogramme
- Skalen- und Fokussierwerte
- Messbereiche
- u.v.a.



Zoller, Kelch, Mapal, Speroni, DMG, u.a.

Kontrollierter Werkzeugeinsatz

Schneidenbezugspunkte werden häufig anwendungsspezifisch in der CAD/CAM-Programmierung verändert. Damit das Werkzeug an der CNC-Maschine richtig arbeitet, ist es notwendig, die gewünschte Lage des Schneidenbezugspunktes an die Voreinstellung zu übermitteln. Mit COSCOM ToolDIRECTOR kommt es zu einem kontrollierten Informationsfluss von der CAD/CAM-Programmierung über die Voreinstellung zum Maschineneinsatz. Das Voreinstellgerät, als mechanisch-digitale Messeinheit, erhält seine einsatzspezifischen Steuerungsinformationen aus der zentralen Datenbank in Echtzeit. Aus dem softwareunterstützten Gerät entsteht ein echtes cyber-physisches System!

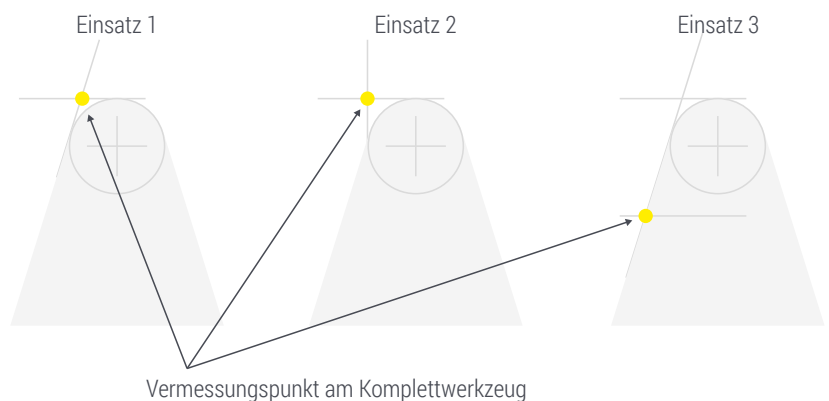

Das ist Industrie 4.0 tauglich!

Der kontrollierte Informationsfluss vom grafischen Komplettwerkzeug zum realen Werkzeugzusammenbau



Logistik – Warehouse



Werkzeuge und Betriebsmittel lagern und buchen

Lagerstruktur und Bestandsverwaltung
für eine hohe Verfügbarkeit bei geringen Lagerbeständen!

COSCOM ToolDIRECTOR VM übernimmt die logistische Detaildarstellung der Werkzeug- bzw. Betriebsmittellagerorte und Bestände. Über innovative Buchungslogiken werden die Bewegungen der Werkzeuge und Betriebsmittel datentechnisch aufgezeichnet.

Von der Suchanfrage zum Gesamtüberblick der aktuellen Lagerorte und Bestandsmengen:

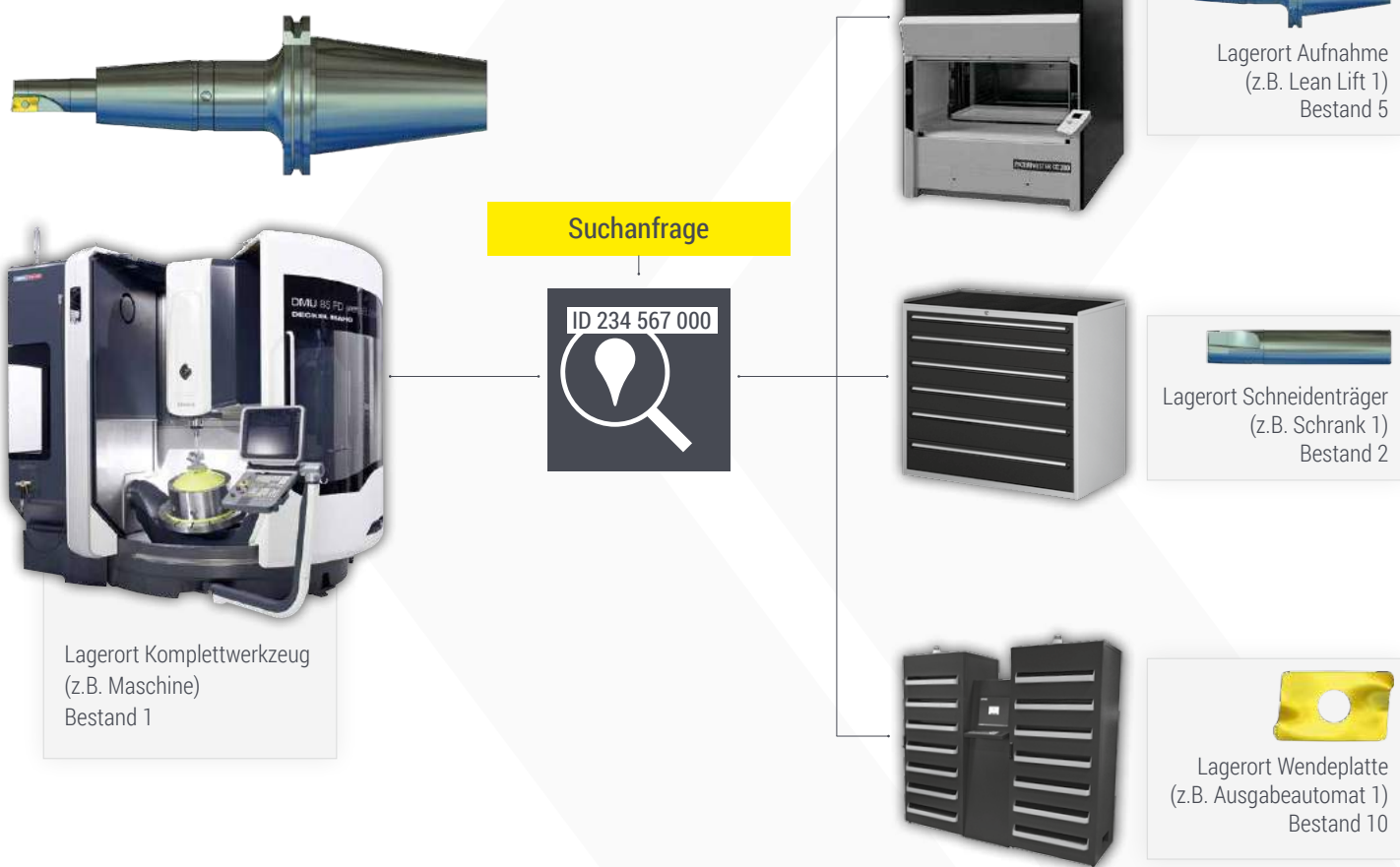

Die genaue Lagerort- und Bestandsverfolgung ermöglicht die Sicherstellung der Werkzeug- und Betriebsmittelverfügbarkeit. Darüber hinaus lässt sich durch eine echte Nettobedarfsermittlung von fehlenden Werkzeugen an den Maschinen eine deutliche Rüstaufwandsreduzierung erzielen.

Werkzeuglifecycle intelligent abbilden

Automatisierung reduziert Aufwände beim Buchen!
Der Werkzeuglifecycle lässt sich detailliert abbilden!

Mit COSCOM ToolDIRECTOR VM kann der Werkzeuglifecycle von der Beschaffung bis zur Verschrottung abgebildet werden. Intelligente Buchungsprozesse und eine Integration von Lagersystemen mit hohem Automatisierungsgrad ermöglichen eine aufwandsschonende Arbeitsweise.

Datenbankintegrationen und Hardwareeinsatz für optimierte Arbeitsweisen:

- Lean Lifte (Hänel, Kardex, Megamat, ...) mit konkreter Fahrauftragsgenerierung und Verfahrensoptimierung
- Lagerschranksysteme (Mapal, Achterberg, Gühring, Kennametal, ...)
- Personal-Identifikationssysteme (Transponder, ...)
- Scannersysteme (Barcode, Datamatrix, ...)

Codierungen für eine eindeutige Identifikation und vereinfachte Suchanwendungen:

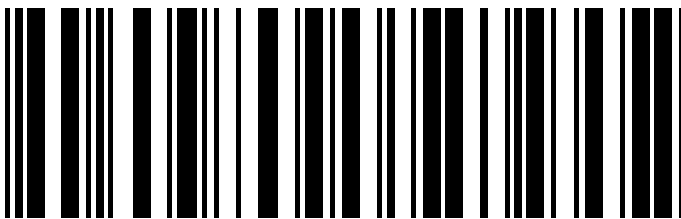

Barcode

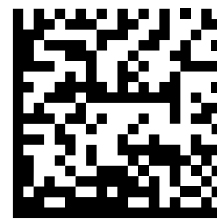

Data-Matrix



QR-Code

ToolDIRECTOR VM – Mobile Anwendungen:



Das ist Industrie 4.0 tauglich!

- WLAN-fähige Eingabegeräte (Handys, Tablets, Scanner, ...) im mobilen Einsatz
- Verwendung von herkömmlichen Code-Scanning-Apps
- Flexible Mensch-Computer-Interaktion



Werkzeugkreislauf – Warehouse

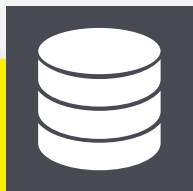

In welchem Zustand befindet sich das Werkzeug?

Fehlteilanalyse und Werkzeugindividualisierung für eine konkrete Werkzeugeinsatzplanung!

Mit der Anlage eines neuen Auftrages im ToolDIRECTOR VM-Modul Werkzeugkreislauf beginnt die konkrete Verfolgung eines Werkzeugvorbereitungsprozesses vom Status „Auftragsanmeldung“ bis zum Status „Werkzeuge an Maschine“. Durch eine übersichtliche Darstellung kann vom Anwender sofort eingesehen werden, welche Vorbereitungsaufträge wie weit fortgeschritten sind.

Mit der Fehlteilanalyse wird auf Knopfdruck die Verfügbarkeit der notwendigen Komplettwerkzeuge und/oder Werkzeugkomponenten aus dem Werkzeuglager überprüft. Mit einer Reservierungsfunktion werden diese bereits unmittelbar danach auch ganz konkret für diesen Auftrag reserviert. Der Vorbereitungsprozess wird dadurch bis zur Verwendung der Komplettwerkzeuge an der Maschine kontrolliert.

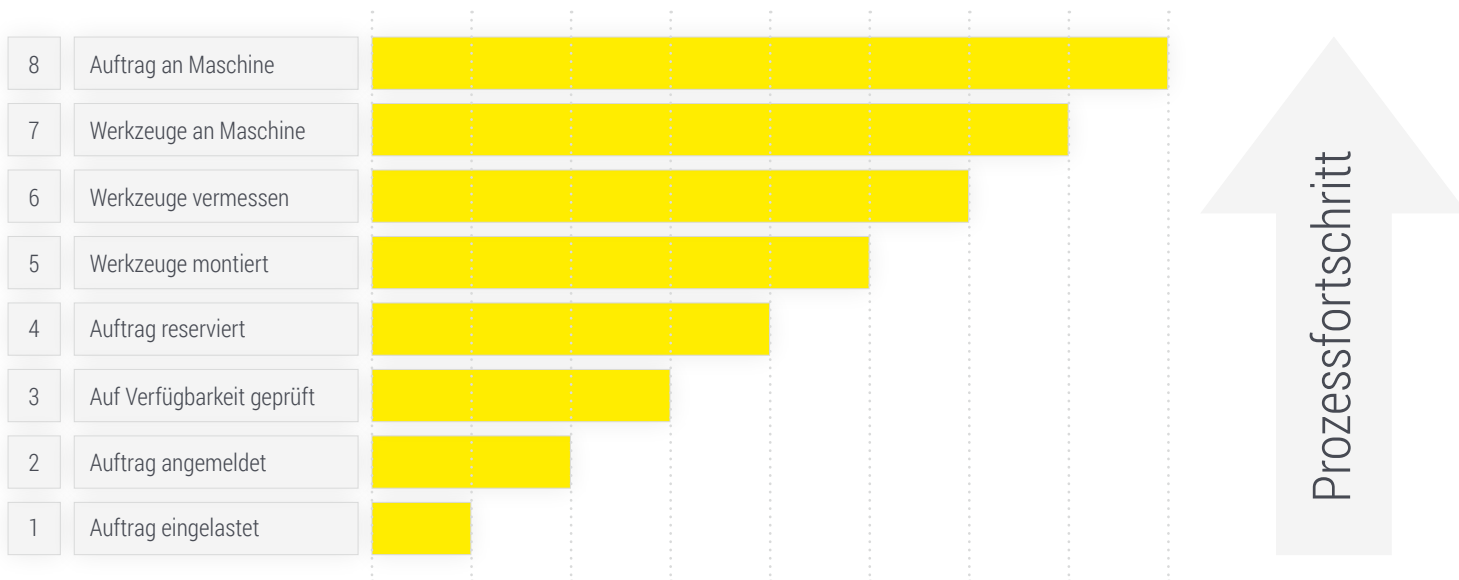

Theoretische Schneideneingriffszeit vs. Werkzeugstandzeit

Schon bei der Werkzeugeinsatzplanung mit COSCOM ToolDIRECTOR VM wird die theoretische Schneideneingriffszeit aus dem NC-Programm mit der Werkzeugstandzeit des einzelnen Komplettwerkzeuges abgeglichen. Wird die Werkzeugstandzeit durch die Schneideneingriffszeit überschritten, können Duplo- oder Schwesterwerkzeuge zum Einsatz gebracht werden.

- › Kontrollierter Werkzeugvorbereitungsprozess
- › Werkzeugstandzeiten-Management
- › Werkzeugindividualisierung mittels Codeträger-Nummerierung oder Chip-System

An Maschine					
Identnummer	Bezeichnung	Codeträger Nr	Menge		REVISION_INDEX
2000721	Angetrieben Radial	0	1	+	1
2000722	VHM Fräser Radial angetrieben...	0	1	+	1
2000253	Aussen rechts	0	1	+	1
2000252	Aussen links	0	1	+	1

Werkzeugliste					
Pos. Nr.	Identnummer	Bezeichnung	Eingriffszeit (Min.)	T-Nr	
1	2000721	Angetrieben Radial	472,9	5	
2	2000722	VHM Fräser Radial angetriebenD15	173,6	7	
3	2000253	Aussen rechts	585,8	3	
4	2000252	Aussen links	453	2	

Theoretische Schneideneingriffszeit



Datenprozesse

Von der Prozesskette zum Prozessnetzwerk!

Geschlossene Datenprozesse
für optimale Informationsverbreitung in der Fertigung

COSCOM ToolDIRECTOR VM liefert für alle am Fertigungsprozess beteiligten digitalen Systeme die entsprechenden Daten. Alle Werkzeuginformationen werden nur noch in einer zentralen Datenbank gepflegt und vorgehalten.

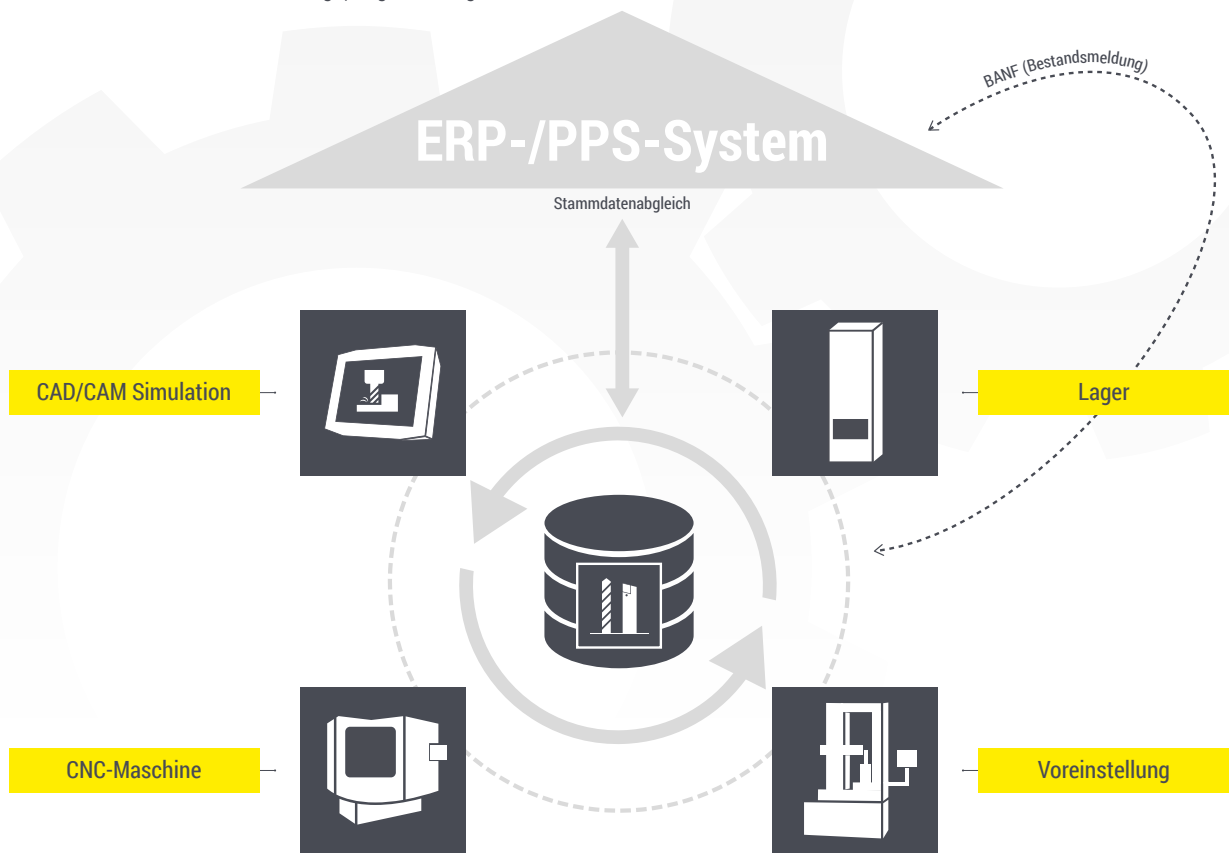

Weitere Zielsysteme
für bedarfsgerechte Werkzeuginformationen:

- PLM-Systeme
- CAQ-Systeme
- Flexible Fertigungssysteme (Palettensysteme, ...)
- Virtuelle Maschinen

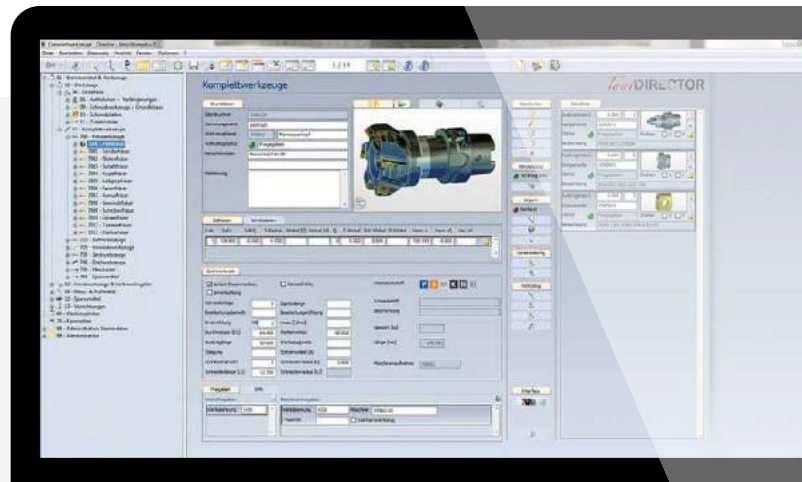

Kennzahlen-Board

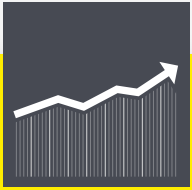

Mehr Durchblick bei der Werkzeugeinsatzplanung

Echtzeit-Darstellungen von Verfügbarkeitszuständen Unterstützung von LEAN-Production Ansätzen

COSCOM ToolDIRECTOR VM informiert den Anwender über aktuelle Bestandsmengen und die Verfügbarkeit von montierten Komplettwerkzeugen auf einen Blick. Diese Informationen sind für den NC-Programmierer ebenso relevant, wie für den Werkzeugmonteur. Durch den gezielten Einsatz von „bestandsgesicherten“ Komplettwerkzeugen ist eine deutliche Aufwandsreduzierung in der Werkzeugausgabe zu erreichen. Darüber hinaus kann schon im Vorfeld mit hoher Sicherheit die Verfügbarkeit der verwendeten Komplettwerkzeuge garantiert werden.

Die Einzelkomponenten sind mit Bestandsmenge am Standardlagerort vorhanden

Das Komplettwerkzeug wird in keinem NC-Programm aktuell verwendet

Das Komplettwerkzeug ist in zusammengebauter Form aktuell auf keinem Lagerort verfügbar

Schon bei der Auswahl und beim Zusammenbau von Komplettwerkzeugen ist auf einem Blick der aktuelle Verfügbarkeitszustand erkennbar



The screenshot shows the ToolDIRECTOR interface with a 'Stückliste' (Bill of Materials) section. It lists three tools with their respective details:

Auskrmaß L	Komponente	Status	Bezeichnung	Lagern	Werkzeuggr.
0,000 1	1000673	Freigegeben	HSK63ACS27060M	Bestand Stammwerk 17	HSK-Aufnahmen (8/802013)
0,000 2	1000681	Freigegeben	80A05RS75SD12DG D80	Bestand Stammwerk 12	Fräswerkzeuge (9/903002)
0,000 3	1000684	Freigegeben	SPHX 1205 PCER-GPB 4.8 120 1	Bestand Stammwerk 104	Schneidplatten (10/1001019)

On the left side of the interface, there are sections for 'Bearbeiten', 'Verwendung', 'Lagern', 'Voreinstellung', and 'Werkzeug', each with various icons for actions like 'Bearbeiten', 'Verwenden', 'Lagern', 'Voreinstellen', and 'Werkzeug auswählen'.

Das ist Industrie 4.0 tauglich!

Die COSCOM Online-Analysen unterstützen den Anwender beim prozessorientierten Arbeiten. Der Anwender wird zum Prozessgestalter - Augmented Operator



Aussagekräftige Reports für schnelleren KVP

Optimierungen auf der Basis von Fakten

COSCOM ToolDIRECTOR VM liefert permanent Informationen aus dem Tool-Management-Prozess. Diese Daten werden in der zentralen Datenbank erfasst und können durch logische Verknüpfungen zu aussagekräftigen Optimierungsgrundlagen, sogenannten Reports, aufbereitet werden.

Reports können zum Beispiel Auskunft geben über:

- Lagerbewegungen von einzelnen Betriebsmittel (Einsatzhäufigkeiten)
- den aktuellen Lagerbestand
- die Verwendungshäufigkeit einer Einzelkomponente in Komplettwerkzeugen
- den Lebenszyklus (Lifecycle) eines Werkzeuges
- das Optimierungspotential einer Standardwerkzeugbelegung an den CNC-Maschinen
- ...

und liefern dadurch die gesicherte Grundlage für

- die Optimierung des Werkzeugbestandes
- die Reduzierung der Rüstaufwände
- die wirtschaftlichsten Bestellmengen
- die Beurteilung von Werkzeugqualitäten
- ...

Alle Reports können als individuelles Drucklayout konfiguriert werden.

Report configuration interface showing the following settings:

- Time range: letzten 12 Monate
- Werkzeugtyp: alle
- Diagrammtyp: Balken senkrecht
- Einteilung der Zeitachse: Monate
- Buttons: Plot anzeigen, PDF erstellen, Tabelle erstellen, Beenden
- Schriftgröße: adjustable slider

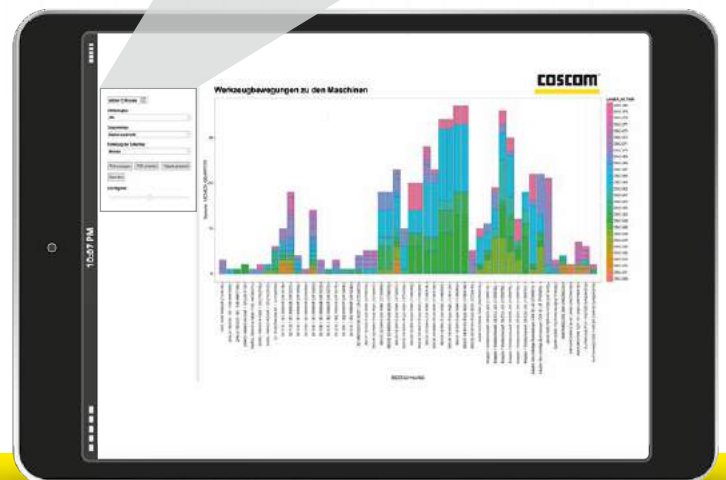

Das ist Industrie 4.0 tauglich!

Daten zentral zu sammeln, diese zu ordnen und in Zusammenhänge setzen – das ist modernes Reporting für viele Auswertungen, online und in höchster Geschwindigkeit. Kennzahlen und Grundlagen für weitere Optimierungsmaßnahmen werden so ortsunabhängig und schnell zur Verfügung gestellt. Eine hervorragende Analysegrundlage für zielführende Optimierungsansätze im gesamten Tool-Management!



COSCOM – Leading in Virtual Machining



Starke Software-Lösungen rund um den CNC-Prozess

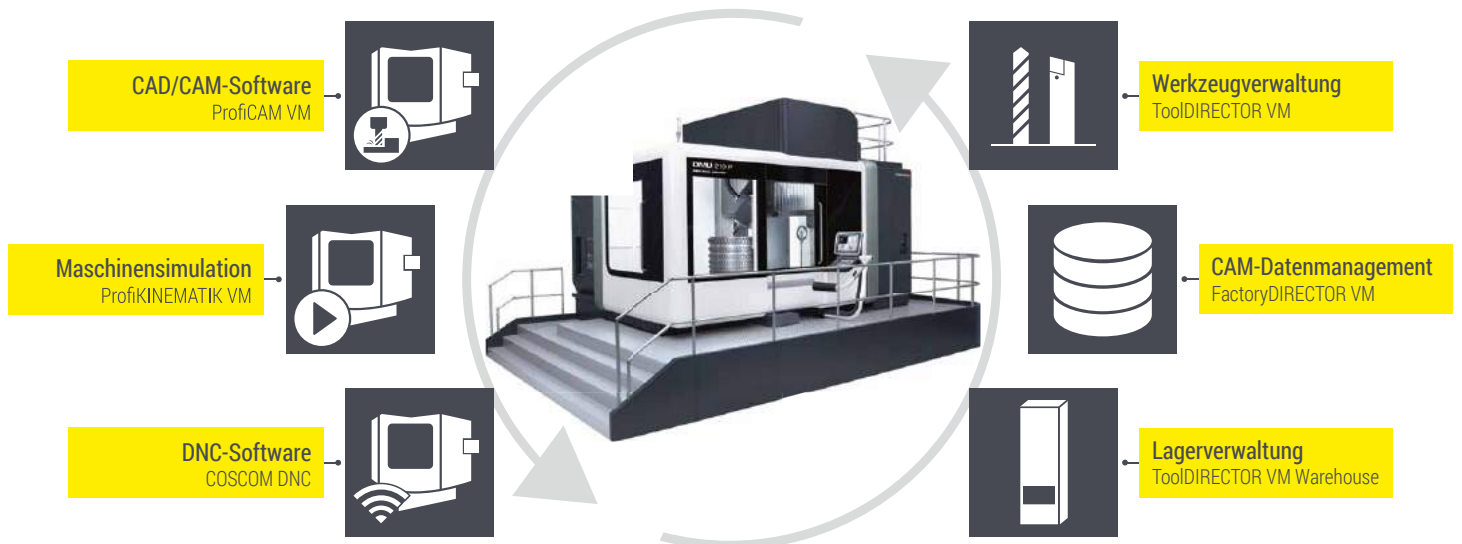

Software- und Prozess-Lösungen für smart factory und Industrie 4.0

COSCOM - Leading in Virtual Machining: Durch die Vernetzung der COSCOM Software-Produkte entstehen schnittstellenfreie Prozess-Lösungen. Die Hauptnutzen für den Anwender liegen dabei in einem effizienteren Zerspanungsprozess mit besserer Produktqualität, höherer Termintreue und geringeren Produktionskosten. COSCOM bietet alles aus einer Hand – von der Softwareentwicklung über Prozessberatung, Vertrieb und Integration bis hin zu Schulung/Coaching, Service und Support.

Potenzial in Ihrer Fertigung nutzen – für mehr Profit vor dem Span!

Mit Ihrer Entscheidung für COSCOM Software-Produkte oder Prozess-Lösungen legen Sie den Grundstein für eine nachhaltige Verbesserung der Produktionsprozesse, stets im Hinblick auf die Verbesserung Ihrer OEE-Kennzahl (Gesamtanlageneffektivität) mit höherer Verfügbarkeit und mehr Leistung Ihrer Ressourcen sowie besserer Produktqualität.

In unserer Prozessberatung unterstützen wir Sie stark praxis- und zielorientiert mit modernsten Lean-Production-Methoden, SMED-Konzepten und Rüstzeitoptimierung-Modellen auf dem Weg zur perfekten Produktion, smart factory und Industrie 4.0, für eine dauerhafte Verbesserung Ihrer Wettbewerbsfähigkeit im Fertigungsumfeld.



OEE



Höhere Verfügbarkeit



Mehr Leistung



Bessere Qualität

COSCOM – Ihr starker Partner

- COSCOM - EIN Partner, alles aus einer Hand = **Zukunftssicherheit**
- COSCOM ist seit über 30 Jahren auf dem Markt = **Investitionssicherheit**
- Eigene Software-Entwicklung mit den neuesten Technologien = **Innovationssicherheit**

COSCOM Referenzen & Nutzen



Nutzen und Success-Storys aus der Praxis

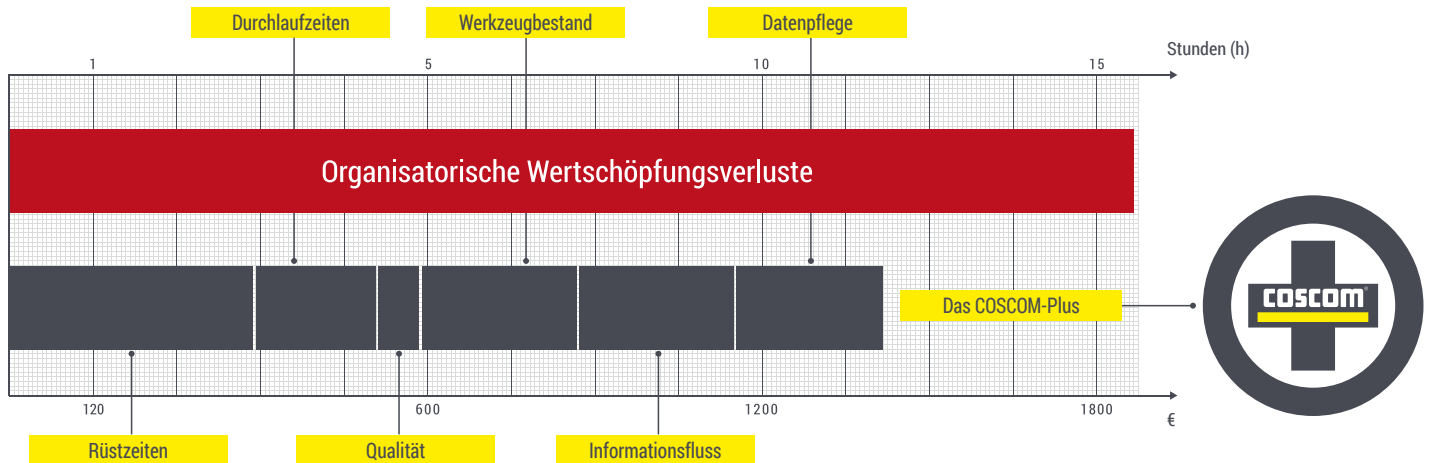

Leading in Virtual Machining für mehr Profit vor dem Span! In dieser Positionierung ist COSCOM der einzige Anbieter, der den Organisationsprozess rund um die CNC-Werkzeugmaschine durchgängig und lückenlos mit eigenen Software- und Prozess-Lösungen abbildet. Der Einsatz von COSCOM Lösungen ermöglicht eine zusätzliche Wertschöpfungssteigerung von 10% bis 15% pro Maschine (10.000 bis 50.000 €) pro Jahr.

COSCOM Software-Produkte und Prozess-Lösungen greifen überall im PLM-, CAD/CAM- sowie Fertigungsprozess und tragen operativ maßgeblich zu einem verbesserten OEE bei. Die Zusammenarbeit mit COSCOM ist mehr, als nur der Erwerb einer Software: Sie ist der Einstieg in eine Partnerschaft mit dem führenden Anbieter für Fertigungssoftware der Branche. Kaum sonst wo finden Sie so viele CNC-Spezialisten wie hier, unsere Erfahrung und Know-how bringt Ihnen den entscheidenden Vorsprung gegenüber dem Wettbewerb!



Mit Virtual Machining 20% mehr Wertschöpfung im eigenen Haus!

Mehr Produktivität – eine durchgängige Prozess-Lösung verhilft einem Getriebehersteller seine Durchlaufzeiten um ca. 25% zu reduzieren sowie 20% mehr Wertschöpfung zu erzielen.



„Joker“ im NC-Prozess für 50% kürzere Durchlaufzeit!

Mit einer durchgängigen CAM-Fertigungs-Prozesskette reduziert ein Hersteller von Präzisionsmaschinen für die pharmazeutische Industrie seine Durchlaufzeit um bis zu 50%.



„Cockpit für die Fertigung“ sichert wirtschaftliche Serienproduktion!

Schneller, exakter, günstiger – der rasche Zugriff auf Fertigungs- und Werkzeuginformationen optimiert Produktionsprozesse bei einem Maschinenhersteller.

Ansprechpartner - COSCOM weltweit

**Zentrale Deutschland COSCOM
Computer GmbH** Anzinger
Straße 5
85560 Ebersberg, Germany
Telefon: +49 (8092) 2098 - 0
Telefax: +49 (8092) 2098 - 900
E-Mail: info@coscom.de

**Geschäftsstelle Süd-West
COSCOM Computer GmbH**
Curiestraße 2
70563 Stuttgart, Germany
Telefon: +49 (8092) 2098 - 350
Telefax: +49 (8092) 2098 - 900
E-Mail: info@coscom.de

**Geschäftsstelle West COSCOM
Computer GmbH**
Schleefstraße 4
44287 Dortmund, Germany
Telefon: +49 (231) 7599 - 00
Telefax: +49 (231) 7599 - 12
E-Mail: info@coscom.de

**Geschäftsstelle Nord
COSCOM Computer GmbH**
Woltorfer Straße 77c
31224 Peine, Germany
Telefon: +49 (5171) 5058 - 10
Telefax: +49 (5171) 5058 - 119
E-Mail: info@coscom.de

**Zentrale Österreich
COSCOM Computer GmbH**
Businesspark Pucking-Ost, Hobelweg 4
4055 Pucking, Austria
Telefon: +49 (8092) 2098 - 273
Telefax: +49 (8092) 2098 - 900
E-Mail: info@coscom.at

**Zentrale Schweiz
COSCOM GmbH**
Eichweid 5
6203 Sempach Station, Switzerland
Telefon: +41 (62) 74810 - 00
Telefax: +41 (62) 74810 - 09
E-Mail: info@coscom.ch

**Zentrale Frankreich
COSCOM France S.a.r .L**
11 rue de la Haye
67300 Schiltigheim, France
Telefon: +33 (388) 185410
Telefax: +33 (388) 819277
E-Mail: info@coscom.fr

**Zentrale Tschechien
COSCOM Computer s.r .o.**
Chlumecká 1539/7
19800 Praha-Kyje, Czech Republic
Telefon: +420 (2) 818621 - 79
Telefax: +420 (2) 818621 - 86
E-Mail: info@coscom.cz

**Zentrale Polen
COSCOM Polska sp. z.o.o.**
ul. Barona 30 lok.324
43-100 Tychy, Poland
Telefon: +48 (32) 7333781, 7009035
Telefax: +48 (32) 7202554
E-Mail: info@coscom.pl